

CORNER SPACE | CORNER SPACE PLUS



Системы для угловых шкафов

НОВИНКА!



CORNER SPACE

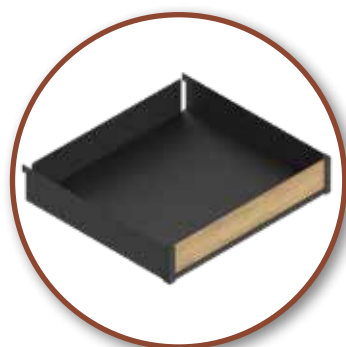
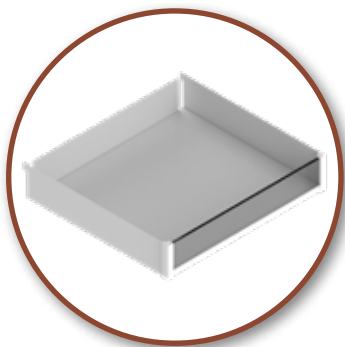
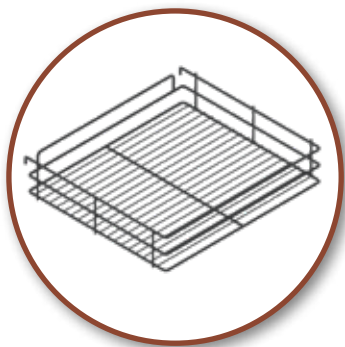
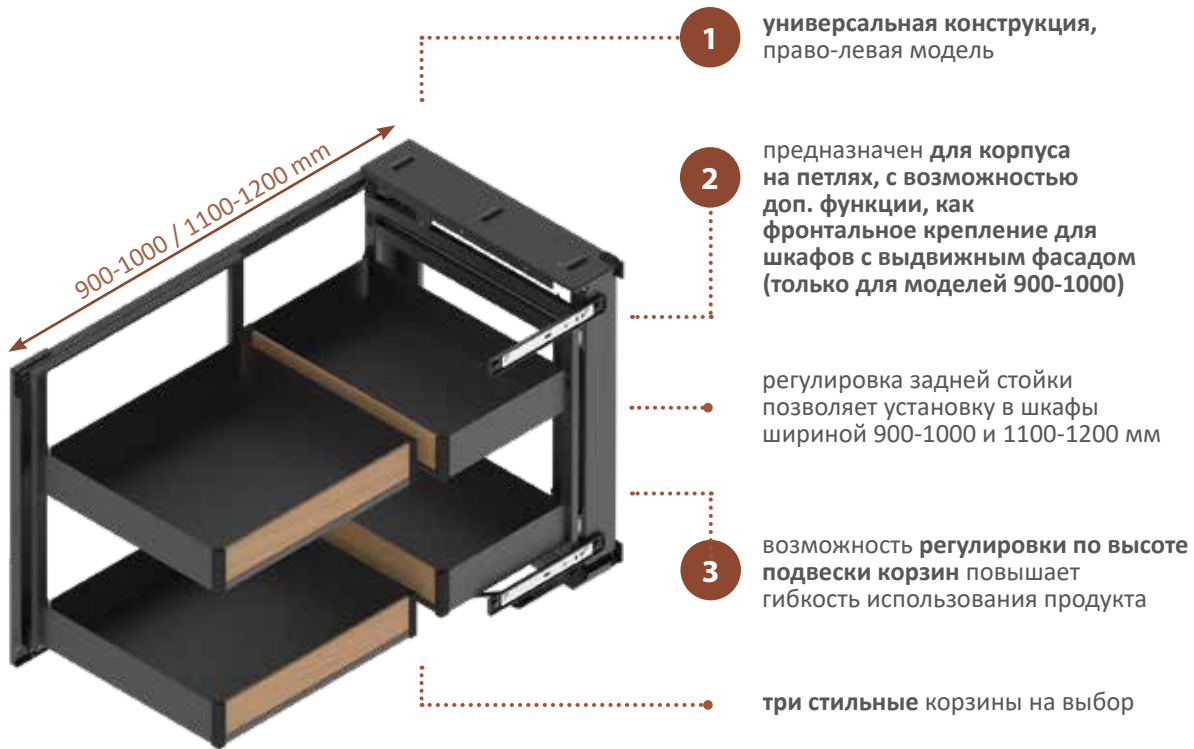



CORNER SPACE PLUS

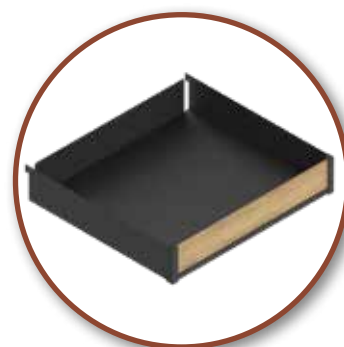
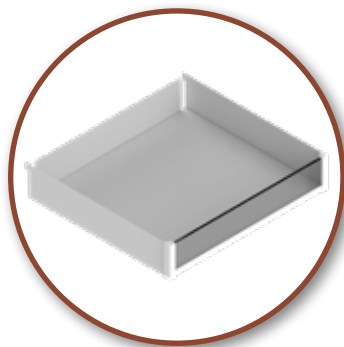
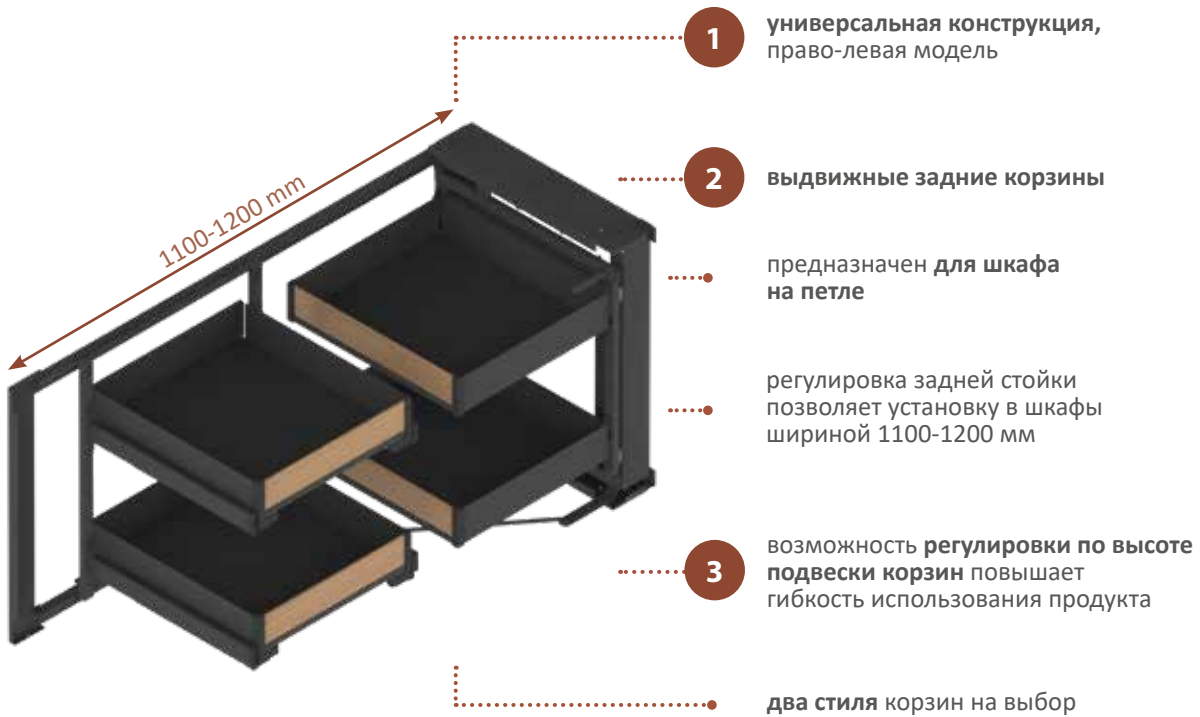



PURO



.....● каждая полка оснащена противоскользящим ковриком

.....● корзины из цельного листа

.....● два варианта цвета

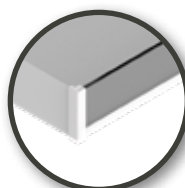

белый/стекло



черный / дуб

CLASSIC



.....● ажурные корзины из проволоки

.....● два цветовых варианта

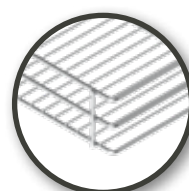

хром

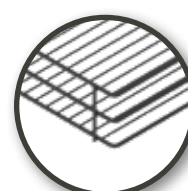

графит

Информация для заказа Corner Space Linia Maxima

ОСНОВНЫЕ КОМПОНЕНТЫ

Каркас + корзины + системы выдвижения

Maxima PURO



Maxima PURO



Maxima Classic



ширина	фронт на петле	индекс	цвет	ширина	фронт на петле	индекс	цвет	ширина	фронт на петле	индекс	цвет
900 - 1000	450 - 600	WE35.0065.12	C74	900 - 1000	450 - 600	WE35.0065.06	C75	900 - 1000	450 - 600	WE31.0084.01	001, 924
1100 - 1200	600	WE35.0066.12	C74	1100 - 1200	600	WE35.0066.06	C75	1100 - 1200	600	WE31.0085.01	001, 924

Крепление фронта

индекс	цвет
WE24.0021.01	003, 055, 549, 924

Для использования с фронтальными шкафами 400-500 мм



Дополнительная информация

Выдвижная диаграмма с фронтальным креплением:



Схема выдвижного ящика с откидывающейся передней частью:



Информация по установке стр. 10-11

Символы:

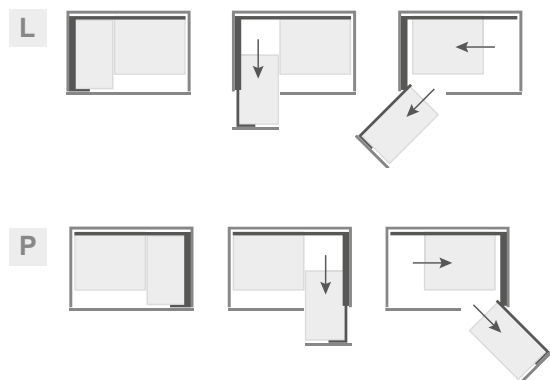
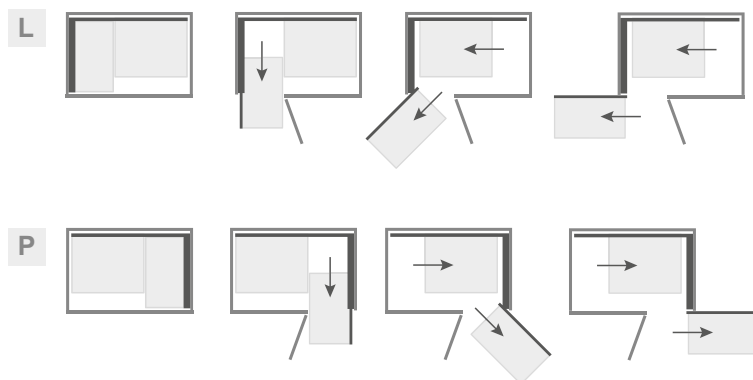
L **P** сторона крепления карго к корпусу шкафа

КОДЫ ПОКРЫТИЯ: C74 МАТОВЫЙ ЧЕРНЫЙ / ДУБ C75 МАТОВЫЙ БЕЛЫЙ / ПРОЗРАЧНЫЙ 001 ХРОМ 003 БЕЛЫЙ 055 ЧЕРНЫЙ 549 СЕРЕБРО DS 924 ГРАФИТ

Информация для заказа

Corner Space Plus Linia Maxima

Основные компоненты

Каркас + корзины + системы выдвижения

Maxima PURO



Maxima PURO



ширина	front	индекс	цвет
1100 - 1200	600	WE35.0067.12	C74

ширина	front	индекс	цвет
1100 - 1200	600	WE35.0067.06	C75

Дополнительная информация

Схема выдвижения:

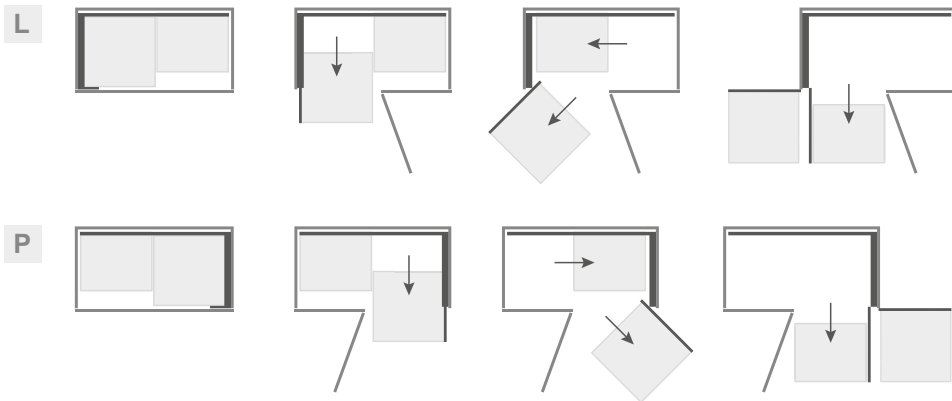

Информация об установке стр. 11
Показания к применению:

L P сторона крепления карго к корпусу шкафа

КОДЫ ПОКРЫТИЯ: C74 ЧЕРНЫЙ МАТОВЫЙ / ДУБ C75 БЕЛЫЙ МАТОВЫЙ / ПРОЗРАЧНЫЙ

Техническая информация Corner Space Linia Maxima

Технические характеристики и способ установки

Corner Space 900 - 1000 с передним креплением

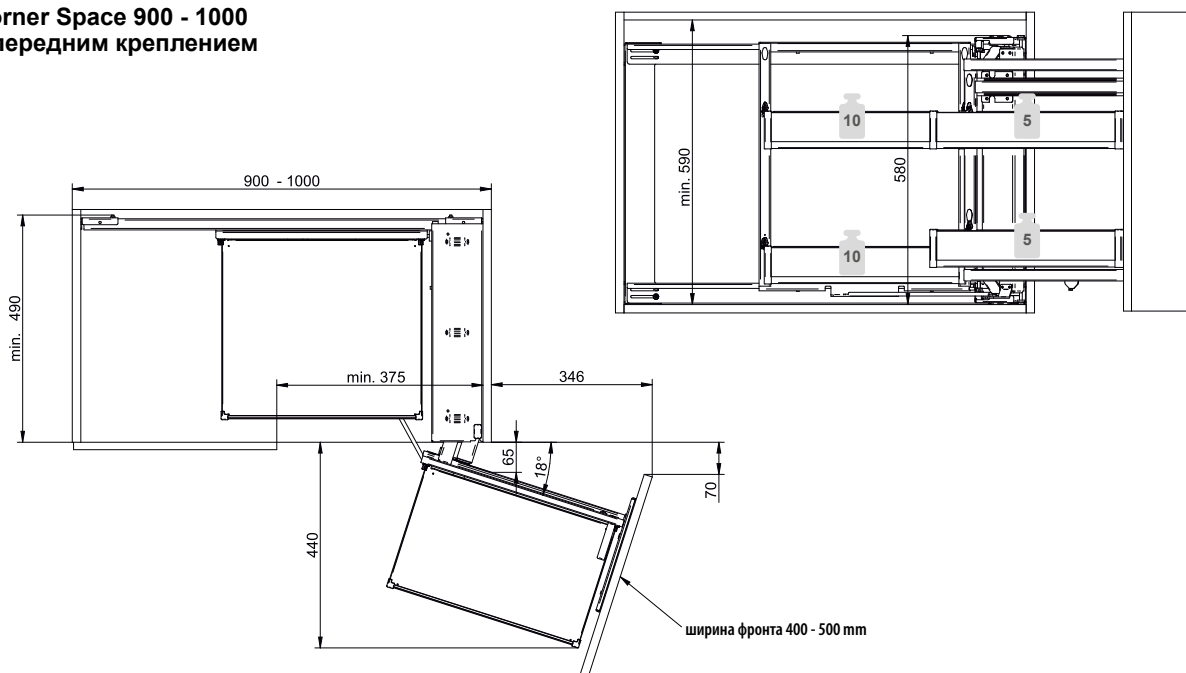

Corner Space 900 - 1000 с фронтом на петле

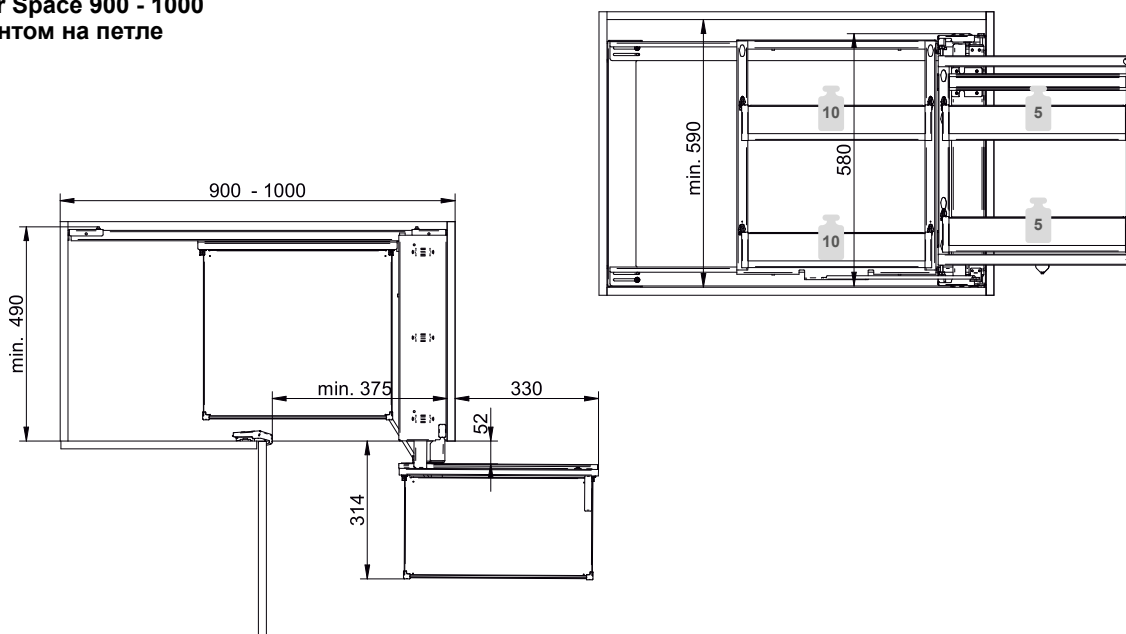

Выдвижная схема с фронтальным креплением:



Схема выдвижения с фронтом на петле:



kg максимальная допустимая нагрузка на полку в кг
L R крепление углового элемента к корпусу шкафа

Технические характеристики и способ установки

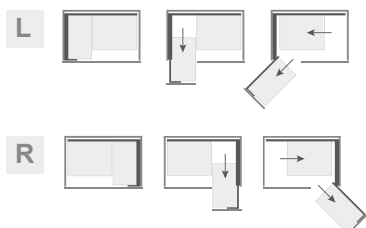
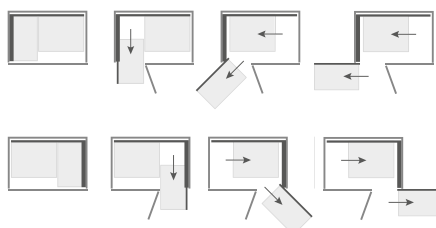
Corner Space 1100 - 1200
с фронтом на петле

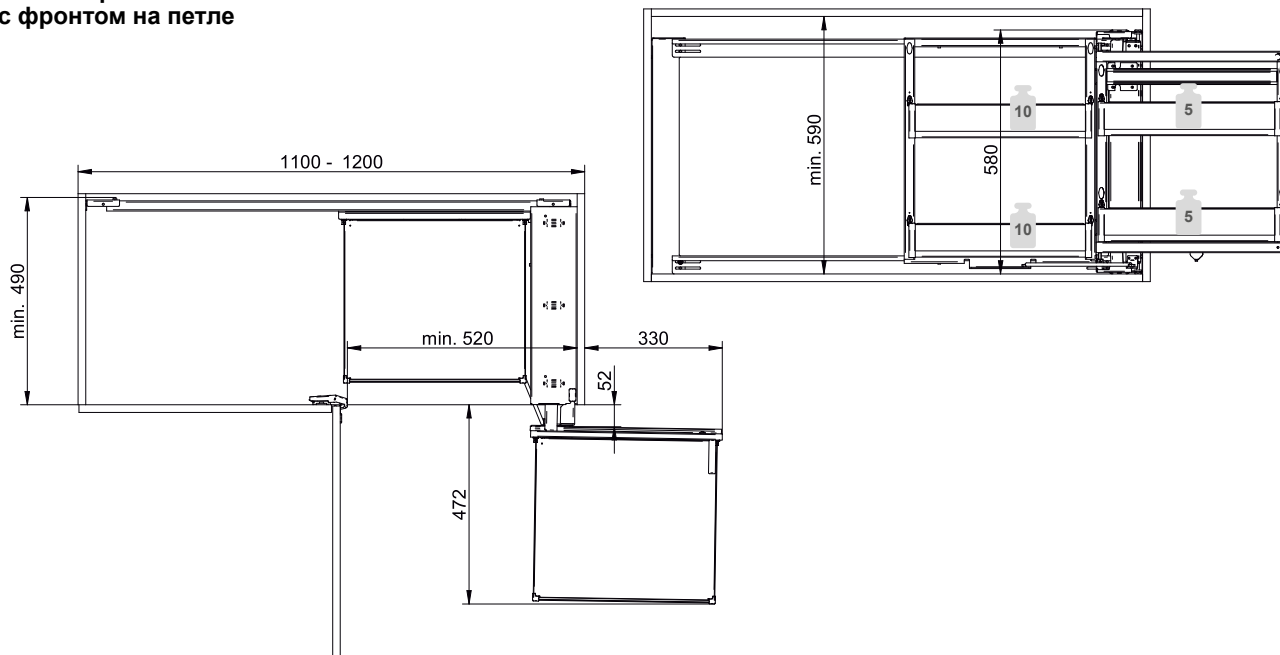

Corner Space Plus 1100 - 1200
с фронтом на петле



Схема выдвигания:



kg максимальная допустимая нагрузка на полку в кг

L R крепление углового элемента к корпусу шкафа

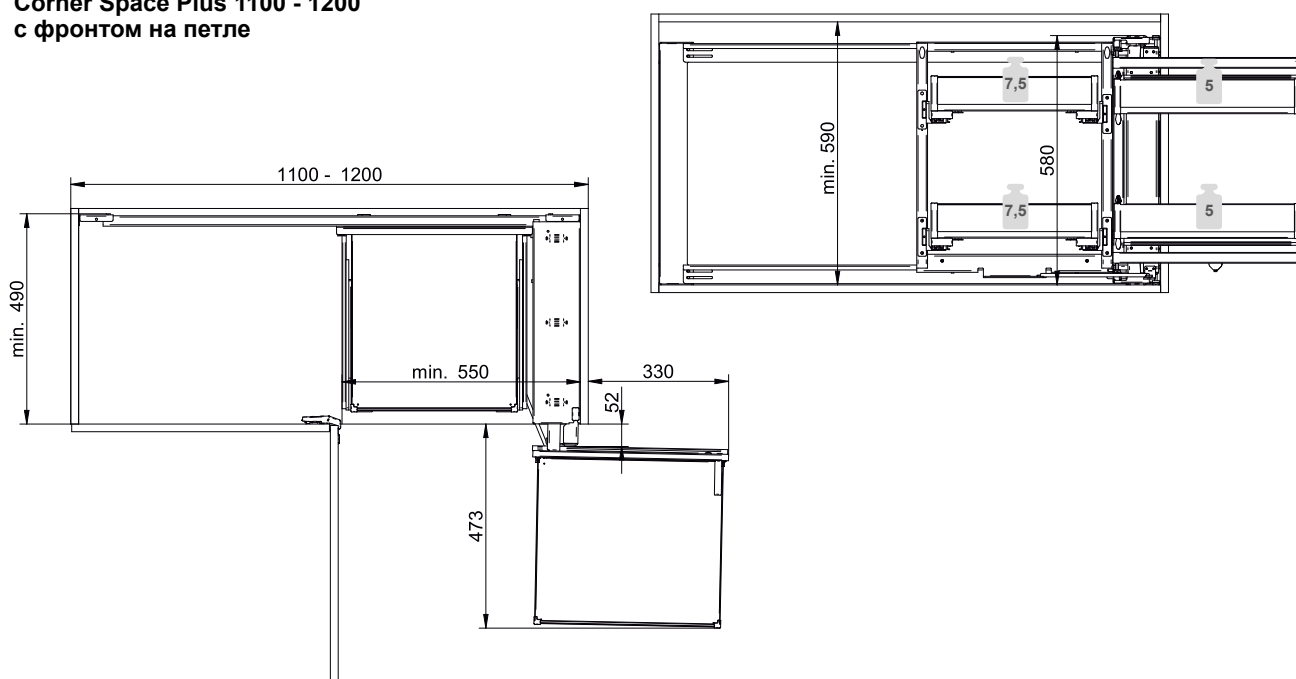
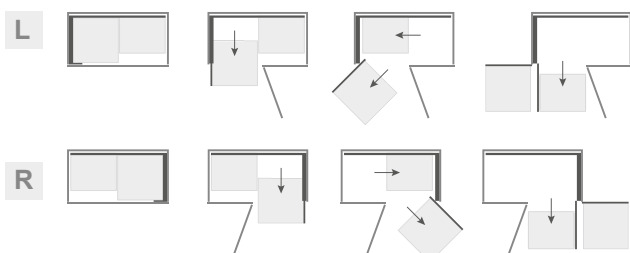
ЦЕНТРАЛЬНЫЙ ОФИС:

REJS Spółka z o.o., 87-500 Rypin, ul. Mławska 61
BOK +48 54 280 5651, www.rejs.eu



RejsRypin



rejs_wyposazenie_mebli



Rejs Group



e-rejs.eu



www rejs.eu



REJSakcesoria